

Használati útmutató

Elektromos háti permetező

3WBD-16L

SX-15D



Eredeti fordítás.

Évjárat és típusok között, lényegi eltérés nincs.
A szín, szórófej választék, tartály forma változhat.

A használó figyelmébe

A felhasználói kézikönyv a permetező tartozéka. Tartsa jó állapotban. A berendezés megfelelő tárolása és használata érdekében gondosan olvassa végig a felhasználói kézikönyvet. Esetleges kérdések kapcsán keresse a szállítót!

A permetezőt olyan személy kezelheti, tarthatja karban illetve javíthatja, aki tisztában van a biztonságos alkalmazással és felhasználással.

A gyártó nem vállal felelősséget az esetleges csökkenő teljesítmény, gépi és/vagy emberi sérülés kapcsán, amennyiben azt a permetező nem szakszerű átalakítása okozta!

Forgalmazó: LB FOX KFT.
6230 Soltvadkert,
Váci Mihály u. 2/1

Tartalomjegyzék

I.	Áttekintés	1
II.	Felépítés és jellemzők.....	1
III.	Műszaki adatok	2
IV.	Óvintézkedések.....	2
V.	Működtetés.....	6
VI.	Javasolt szórófej-használat	7
VII.	Robbantott ábra és alkatrészjegyzék	8
VIII.	Tisztítás és karbantartás	10
IX.	Tárolás.....	10
X.	Hibaelhárítás	11
XI.	Csomagolási lista	11

I. Áttekintés

Ez a permetező egyike az elektromos permetezőinknek, amit gondosan kidolgozva terveztünk azért, hogy kisebb munkával megnövekedett teljesítményt lehessen elérni, ezzel kielégítve a piac változó igényeit.

Európai és távol-keleti ötletek egyesítése révén került kialakításra az újszerű dizájn, az egyedülálló megjelenés és a letisztult forma, így könnyen hordozható, biztonságos és nagy teljesítményre képes.

Kifejezetten alkalmas különféle termények, virágok és kerti növények kártevő-mentesítésére, nyilvános helyek tisztítására és fertőtlenítésére ugyanúgy, mint baromfi és egyéb jószágtelepek állategészségügyi és járványügyi kezelésére. A hagyományos permetezők fejlesztett és optimalizált változata.

II. Felépítés és jellemzők

Felépítés: A készüléket egy permetlétartály, egy központi váz, egy akkumulátor, egy diafragma pumpa, egy heveder, valamint a permetezéshez szükséges egyéb kiegészítők (kapcsoló, szórófej, stb.) alkotják.

Jellemzők:

1. Lekerekített vonalai a modern esztétikai érzékek kielégítésére szolgálnak. Kialakítása tökéletesen követi az emberi hát vonalát; stabil és kényelmes viselet.
2. Kis méretű és súlyú szivattyúja nagy nyomást és porlasztást biztosít, valamint megnövekedett élettartamot és túlterhelésvédelmet.
3. A multi szűrővédelem megakadályozza a szórófej eldugulását. A szűrő különleges kialakítása könnyű szétszerelést és tisztántartást biztosít.
4. A kényelmes és praktikus nyomásszabályozó egység lehetővé teszi a 0,0-4,5 bar közötti nyomásállítást, így kielégítve a különböző felhasználásokhoz tartozó igényeket, miközben gazdaságos és hatékony permetezést biztosít.

5. A nagy pontosságú feszültségmérő a teleptöltöttség pontos kijelzését szolgálja, így segít megakadályozni az alacsony töltöttség mellett történő munkavégzést, vagy a lemerült állapotban történő tárolást.
6. A három-az-egyben töltő (állandó áramú töltés/állandó feszültség/karbantartás) rövidzárlat, túláram és inverz csatlakozás elleni védelemmel van ellátva. A jelzőlámpa piros (töltés) vagy zöld (feltöltve/készenlét) színnel világít.

III. Műszaki adatok

1. Típus: háti permetező
2. Méret: 400×195×580 mm
3. Üres tömeg: 6,8 kg
4. Permetlétartály kapacitása: 16 liter
5. Pumpa: Mikro diafragma pumpa
üzemi nyomás: 0,2-0,45 Mpa (2,0-4,5 bar)
6. Akkumulátor: 12V 10Ah (teljesen zárt, karbantartást nem igényel)
7. Akkumulátor töltő: Bemenet: AC 100-240V~50/60Hz
Kimenet: DC12V 2A

IV. Óvintézkedések

A biztonsági utasítások szigorú betartása miatt a felhasználónak:





1. tilos különleges folyadékot permeteznie;
2. féregirtó szer használatakor figyelembe kell vennie a gyártó utasításait!

Szórófej típusa	Nyomás (Mpa)	Folyadékáramlás (liter/perc)	Szórófej típusa	Nyomás (Mpa)	Folyadékáramlás (liter/perc)
<i>Kúpos</i>	0,30-0,40	1,30-1,45	<i>Propelleres</i>	0,30-0,40	1,30-1,50
<i>Duál</i>	0,30-0,35	2,20-2,40	<i>4-lyukú</i>	0,17-0,36	1,60-2,90

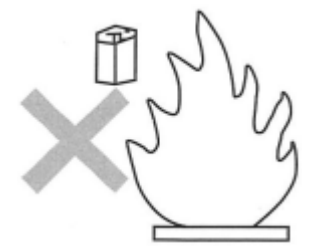

Kockázatok

	<p>El kell olvasnia a használati utasítást, és követnie kell az instrukciókat a megfelelő használat érdekében!</p>
	<p>A felhasználónak maszkot, karimás kalapot, védőruházatot, vízálló kesztyűt és gumicsizmát javasolt viselnie.</p>
	<p>Féregirtó szer raktározása és tárolása: Gyermekek elől elzárva tárolandó! A szer kidobása, megsemmisítése annak gyártójának előírásai alapján történjen!</p>
	<p>A töltő szétszerelése és javítása tilos, kizárólag szakember végezheti! Hiba esetén keresse fel a forgalmazót!</p>
	<p>Belélegzés esetén: azonnal távozzon a fertőzött területről egy jól szellőztetett helyre pihenni! Bőrre kerülés esetén: azonnal mossa le vízzel! Elfogyasztás esetén: azonnal hánytassa magát sós vízzel, és amint lehet, menjen kórházba!</p>
	<p>Soha ne permetezzen emberre, vagy más élőlényre! Soha ne használja széllel szemben!</p>
	<p>A megmaradt vegyszert ne öntsék a mezőre, földre vagy folyóba, hanem tárolják egy tartályban! Az üres flakonokat, zsákokat vagy gyűjtsék össze és küldjék vissza a gyártónak szakszerű megsemmisítésre!</p>

Figyelmeztetés

	<p>Fáradt, rossz egészségi állapotú, sérült, allergiás emberek, valamint terhes nők nem vehetnek részt féregirtásban. Permetezés után alkohol fogyasztása tilos!</p>
	<p>Soha ne használjon erősen maró savakat, lúgokat, vagy egyéb gyúlékony anyagokat. Soha ne használjon erősen mérgező vegyi anyagot, vagy olyat, ami sokáig megmarad, ha zöldséget, gyümölcsöt, vagy egyéb, emberi fogyasztásra szánt termést permetez. Ügyeljen arra, hogy a permetezés után elegendő idő teljen el a betakarításig!</p>
	<p>A használt telepeket soha ne dobja tűzbe és ne próbálja meg szétszedni őket! Gyűjtsék össze és küldjék vissza a gyártónak, vagy juttassák egy megfelelő újrahasznosító telepre.</p>
	<p>A berendezést ne tárolja nyilvános helyen, mert ezzel veszélyezteti a közbiztonságot!</p>

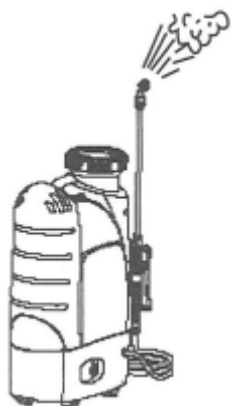
Óvintézkedések

	<p>A tartályban lévő vegyszer hőmérséklete ne haladja meg a 45°C-t. Használat közben a környezeti hőmérséklet -10...+45°C között legyen.</p>
	<p>Tiszta vízzel javasolt próbát tenni az esetleges szivárgások kiszűrésére, valamint a megfelelő porlasztás ellenőrzésére. Győződjön meg arról, hogy minden rendben van, mielőtt vegszerrel használja a berendezést!</p>
	<p>A vegyszer előkészítése annak gyártói előírása alapján történjen! A vegyszer nem megfelelő arányú hígítása tilos, mivel az emberek és egyéb élő lények egészségére veszélyes, továbbá eredménytelen lesz a kártevőirtás.</p>
	<p>A művelet végeztével öltözzön át és mossa meg esetlegesen fedetlen testrészeit, mint arc és kezek. Erősen maró irtó- és fertőtlenítőszer használata után zuhanyozzon le!</p>

V. Működtetés

1. Az akkumulátor

A permetező akkumulátorát szállítás előtt teljesen feltöltik, de a szállítás közbeni esetleges merülés miatt érdemes használat előtt ellenőrizni a töltöttség szintjét. **A feszültségmérő (vagy jelző) nem mutat feszültséget, és a készülék nem használható, amíg az olvadó-biztosíték a helyére nem kerül (lásd. utolsó oldalon).**

A feszültségmérőt vagy feszültség jelzőt (lásd következő ábrát – kivitele évjárat függő) csak üzem közben (ON/OFF kapcsoló I vagy II állása esetén) lehet leolvasni. Ezért helyezzünk tiszta vizet a tartályba (tartály alján a szűrőt lepje el) és a markolat-fogantyú karja legyen kiengedett (zárt) állapotban. Ilyenkor a motor-szivattyú egység belsejében kering a folyadék.

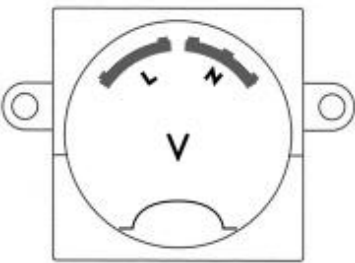
<p>TIPUS – 1 (feszültségmérő)</p>  <p>Amennyiben a mutató a sárga vagy a piros mezőben van (vagyis $\leq 12V$), utántöltés szükséges.</p>	<p>TIPUS – 2 (feszültségjelző)</p>  <p>Amennyiben csak a sárga (bal oldal „L”) jelzőfény világít (jobb oldali zöld „N” kialudt), utántöltés szükséges.</p>
--	---

2. töltés: Az akkumulátor töltéséhez csatlakoztassa a töltőt (lásd mellékelt ábra).

Amikor a töltő egységen elhelyezett lámpa fénye, pirosról zöldre vált, a töltés befejeződött.

A töltőt száraz, jól szellőztetett, fedett helyen használja, úgy, hogy 50cm-rel a talaj felett helyezi el. Amennyiben a permetezőt csak rövid ideig használta, nem szükséges tölteni az akkumulátort.

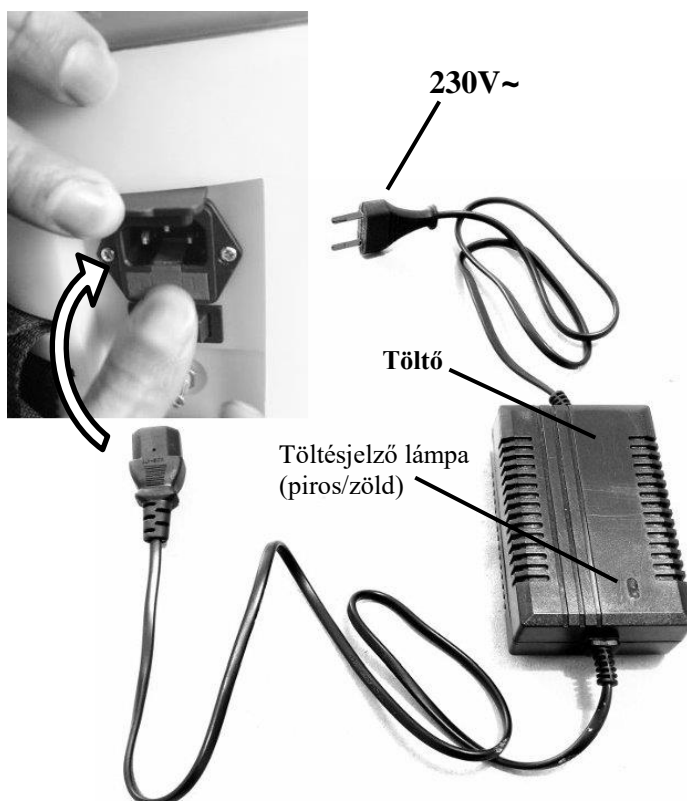

3. Vegyi anyagok betöltése

Használat előtt távolítsa el a tartály fedelét, ez után lassan töltse fel a tartályt vegyi anyaggal, majd helyezze vissza a tartály fedelét, fordítsa el majd tartsa lenyomva az indító kapcsolót.

Soha ne merítse vízbe a permetező tölcsért, vagy tisztítás céljából!



4. Kapcsoló

Az ON/OFF kapcsoló három állása.

„I”: **pumpa működik** (maximum feszültségen)

„0”: **kikapcsolt állapot**

„II”: **nyomásszabályozós (feszültség szabályozós) üzemmód.**

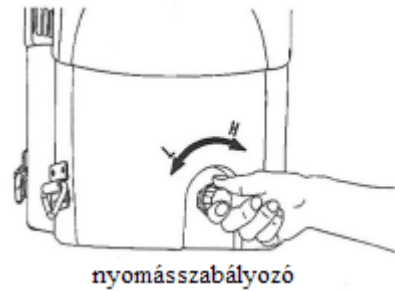

Tekerje az óramutató járásának megfelelően, ha nagyobb nyomással finomabb porlasztást szeretne elérni. Az óramutató járásával ellentétesen tekerve a nyomás csökken, a cseppméret növekszik.

A permetező túlnyomás-védelemmel van ellátva, ami a permetező pumpa nyomását nem engedi maximum érték fölé emelkedni. Ha a fűvóka el van dugulva, vagy a fogantyú el van zárva (elengedett állapot), a pumpa önmagában keringeti a folyadékot.

5. Leállítás. A permetezés befejezéséhez engedje el a fogantyút (zárt állás), vagy ha retesszel volt rögzítve a nyitott állás, akkor a kar elengedése előtt tolja kissé előre a rögzítő reteszt (retesz oldása), majd engedje fel a fogantyút, így a permetezés leáll (közben a szivattyúmotor működésben marad). Ha végezt a permetezéssel, kapcsolja ki a szivattyúmotort is („0” állás).

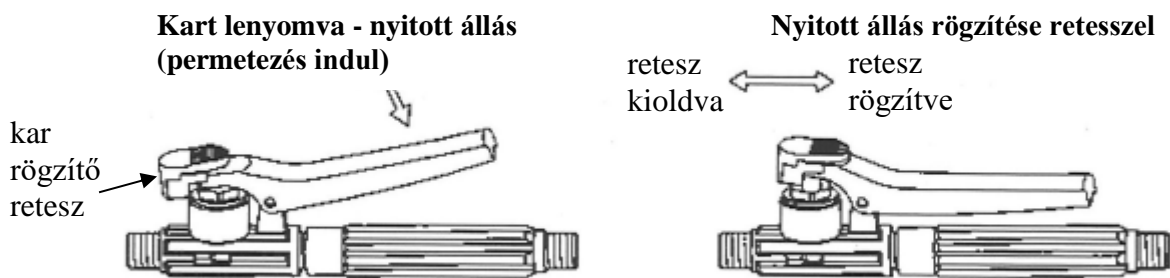

markolat fogantyú működése

VI. Javasolt szórófej-használat

Kúpos szórófej: Rovar- és gombaölő szerek kijuttatására javasolt, zöldség-, szőlő és gyümölcs kultúrákban.

Négy-lyukú szórófej: Gyümölcsfák permetezésére javasolt

Réses szórófej: Gyomirtáshoz ajánlott

VII. Robbantott ábra és alkatrészjegyzék

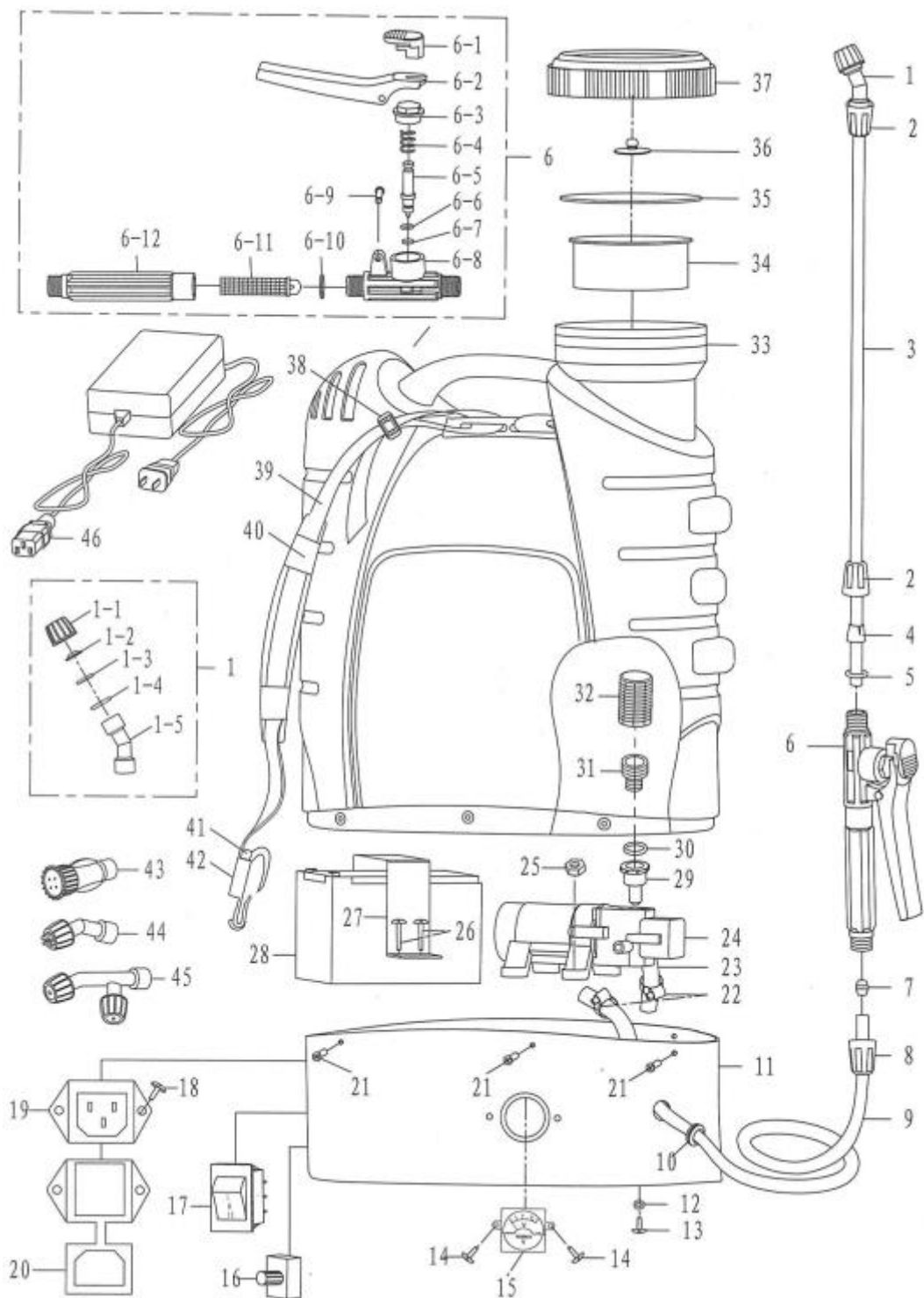

Sorsz.	Megnevezés	db	Sorsz.	Megnevezés	db
1	Kúpos szórófej	1	16	Sebességszabályzó	1
1-1	Szórófej rögzítő csavarja	1	17	ON/OFF kapcsoló	1
1-2	Kúpos szórófej lemez	1	18	Kereszthornys, lencsefejű M3×12 csavar	2
1-3	Folyadékpörgető lapka	1	19	Töltő csatlakozás	1
1-4	Szórófej tömítőgyűrűje	1	20	Védőborítás	1
1-5	Könyökelem	1	21	Kereszthornys, süllyesztett fejű M5×6 csavar	6
2	Permetező rúd rögzítő csavarja	2	22	Cső szorítóbilincse	2
3	Permetező rúd	1	23	Cső bemenet	1
4	Csatlakozó persely	2	24	Diafragma pumpa	1
5	O-gyűrű Ø14,6×3	2	25	Hatlapfejű anya	4
6	Markolat fogantyú	1	26	Kereszthornys, lencsefejű M4×39 csavar	4
6-1	Határoló sapka (retesz)	1	27	Feszítőfül	1
6-2	Nyomókar	1	28	Akkumulátor	1
6-3	Kapcsoló rögzítő csavarja	1	29	Csőkapcsolatok	1
6-4	Kapcsoló rugó	1	30	O-tömítőgyűrű	1
6-5	Szeleptest	1	31	Bemeneti kapcsolóelem	1
6-6	Szeleptest O-gyűrűje Ø9,5×1,9	1	32	Szűrő	1
6-7	Kapcsoló tömítése	1	33	Permetező tartálya	1
6-8	Kapcsoló főelem	1	34	Beöntő szűrő	1
6-9	Kapcsoló csap	1	35	Tömítés	1
6-10	Fogó markolat tömítő gyűrűje	1	36	Légszelep	1
6-11	Kapcsoló szűrőszitája	1	37	Permetezőtartály záró sapkája	1
6-12	Fogó markolat	1	38	Vállszíj rögzítő bilincse	1
7	Nyílás fedőlapja	2	39	Vállszíj	1
8	Gumicső rögzítő csavarja	2	40	Vállszíj párnája	1
9	Gumicső	1	41	Vállszíj állító gombja	1
10	Védőborítás	1	42	Vállszíj hornya	1
11	A berendezés alváza	1	43	4-lyukú szórófej	1
12	Lapos alátét	1	44	Réses szórófej	1
13	Kereszthornys, D-fejű fejű M5×18 csavar	4	45	Dual szórófej	1
14	Kereszthornys, lencsefejű M3×11 csavar	2	46	Töltő	1
15	Feszültségmérő	1			

VIII. Tisztítás és karbantartás

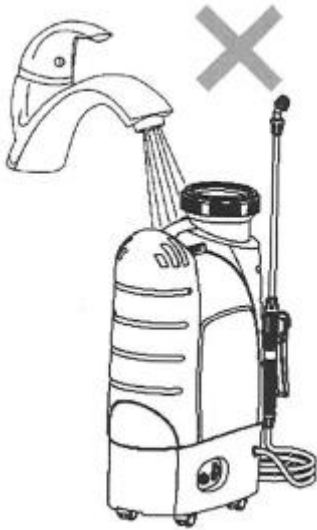

Minden használat után tisztítsa meg a készüléket, hogy megelőzze a korrózió kialakulását. Mindemellett a nem megfelelően kitisztított permetezőben maradó vegyi anyag a későbbi permetezések hatásfokát ronthatja, amennyiben később más anyagot használ.

Hogyan tisztítsa:

- a permetező felületét nedves ruhával törölje át. Töltse fel a tartályt vízzel, rázza meg a készüléket, majd indítsa be és fújja ki a tiszta vizet a használt szórófejen keresztül.
- A kapcsoló szűrője, valamint a permetlétartály szűrője szétszedhető és vízzel tisztítható.

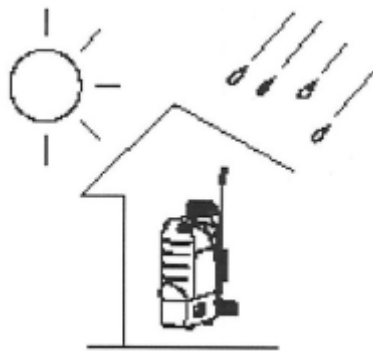

IX. Tárolás

A készüléket száraz, fedett helyen tárolja, gyermekektől távol. Ne állítsa fejjel lefelé, mert az akkumulátor sérülhet.

X. Hibaelhárítás

Hibajelenség	Hibaok	Megoldás
Bekapcsolás után a motor nem indul	<ol style="list-style-type: none"> 1. A nyomásszabályozó minimum álláson van 2. Lemerült az akkumulátor 3. A kapcsoló megsérült/meghibásodott 4. A tápkábel szétcsúszott 5. A motor meghibásodott 	<ol style="list-style-type: none"> 1. Tekerje a nyomásszabályozót az óramutató járásával azonos irányba 2. Töltse fel az akkumulátort 3. Cserélje ki a kapcsolót 4. Szedje szét a központi egységet és dugja össze a kábeleket 5. Cserélje ki a motort.
A motor hangja beindítás után furcsa, rendellenes	A szivattyú rögzítő csavarjai kilazultak	Húzza meg a csavarokat
A berendezés alján szivárgás nyomai tapasztalhatók	A szivattyú bemenő és/vagy kimenő csövesztései eltörtek vagy a hozzá kapcsolódó csatlakozások / tömítések meglazultak.	Szerelje szét a berendezést és szorítsa meg a csöveszteléseket / tömítéseket; javítsa meg a sérült elemeket.
A permetszer porlasztása nem kielégítő	<ol style="list-style-type: none"> 1. Alacsony nyomás 2. A szórónylás eldugult 3. A szórónylás és a sávós szórófej osztólapocskája (folyadékpörgető lapka) elkopott 4. Az osztólapocskák fordítva van beszerelve 5. A folyadékszűrő eltömődött 6. A csövesztelésekben szivárgás van 7. Az akkumulátor lemerülőben van 	<ol style="list-style-type: none"> 1. Fordítsa a nyomásszabályozót az óramutató járásának megfelelően 2. Távolítsa el a dugulást okozó idegen anyagot 3. Cserélje ki a szórófej betéteket 4. Szerelje be helyesen 5. Tisztítsa meg 6. Húzza szorosabbra a csövesztelések rögzítő bilincseit 7. Töltse fel, vagy ha a figyelmeztető hangjelzés nem működik, cserélje ki az akkumulátort

XI. Csomagolási lista

Sorsz.	Leírás	Db
1	Permetező test	1
2	Használati utasítás	1
3	4-lyukú szórófej (tartályfedél alatti szűrőben)	1
4	Réses szórófej (tartályfedél alatti szűrőben)	1
5	Dual szórófej (tartályfedél alatti szűrőben)	1
6	Kúpos szórófej (tartályfedél alatti szűrőben)	1
7	Markolat fogantyú	1
8	Teleszkópos szórószár	1
9	Beöntő-szűrő	1
10	Olvadó biztosíték (tartályfedél alatti szűrőben)	1
11	Biztosíték tartó (tartályfedél alatti szűrőben)	1
12	Töltő	1

Zertifikat**Certificate**

Zertifikat Nr. *Certificate No.*
S 50060687

Blatt *Page*
0001

Ihr Zeichen *Client Reference* Unser Zeichen *Our Reference* Längstens gültig bis *Latest expiration date*
S.X.W. 01-ZQ- 15011304 001 (day/mo/yr)

Genehmigungsinhaber *License Holder*
Shixia Sprayer & Chemicals
Co., Ltd.
Xinqian Shixin Industrial Zone
Huangyan, Zhejiang 318020
P.R. China

Fertigungsstätte *Manufacturing Plant*
Shixia Sprayer & Chemicals
Co., Ltd.
Xinqian Shixin Industrial Zone
Huangyan, Zhejiang 318020
P.R. China

Prüfzeichen *Test Mark*

Geprüft nach *Tested acc. to*
EN 60335-1:2002+A1+A11
EN 50366:2003

Zertifiziertes Produkt *(Geräteidentifikation)*
Certified Product (Product Identification)

Lizenzentgelte - Einheit
License Fee - Unit

Sprueh-Extraktionsgeraet (Electric Sprayer)

Bezeichnung : SX-15D SX-18D
(Type Designation)

9

Bemessungsspannung : DC 12V
(Rated Voltage)

Schutzklasse : III
(Protection Class)

Schutzart : IPX4
(Degree of Protection)

9

**ANLAGE (Appendix): 1**

Dem Zertifikat liegt unsere Prüf- und Zertifizierungsordnung zugrunde.
Produkt und Fertigungsstätte erfüllen § 4 (1) bzw. (2) und § 7(1) des Geräte- und
Produktsicherheitsgesetzes.

*This certificate is based on our Testing and Certification Regulation.
Product and production fulfill par 4 Art. 1 or Art. 2 and Par 7 Art. 1 of the
German Equipment and Product Safety Law.*

TÜV Rheinland Product Safety GmbH, Am Grauen Stein, D-51105 Köln
Tel.: (+49/221)8 06 - 13 71 e-mail: cert-validity@de.tuv.com
Fax: (+49/221)8 06 - 39 35 http://www.tuv.com/safety

Zertifizierungsstelle

Dipl.-Ing. P. Hartstein

Ausstellungsdatum *Date of Issue* : 19.04.2006 (day/mo/yr)

FIGYELEM!!!

A készülék üzembe helyezéséhez (a kezelési utasítás elolvasása után) kövesse az alábbi útmutatót.

I. A készülék beöntő-nyílásában (beöntő-szűrőben) található kiegészítők, szórófejek között keresse meg az olvadó-biztosítékot és annak tartóját.

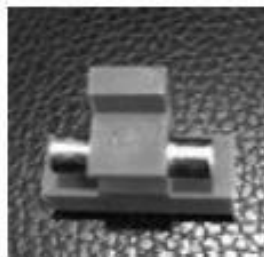

II. Az egyik olvadó-biztosítékot (2db van a csomagban, az egyik pótalkatrész) helyezze a biztosíték tartóba az előbbi képen látható módon.



III. Végül az így összeállított (tartójába helyezett) biztosítékot helyezze a készülék töltő-csatlakozója alatt kialakított biztosíték-nyílásba a képen látható módon, azt teljesen benyomva.

